

管渠型側溝 (T-25・縦・横断用)

F Type F型

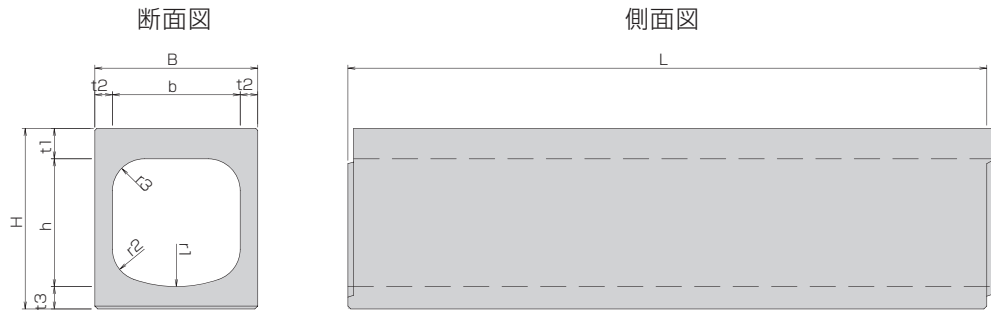

◆寸法表

単位: mm

名称	B	H	b	h	t1	t2	t3	r1	r2	r3	参考重量 (kg)	
											L1000	L2000
250	360	385	250	250	75	55	60	250	30	50	196	392
300A	410	440	300	300	80	55	60	300	30	100	232	464
300B	410	545	300	400	80	55	65	300	30	100	267	534
400A	510	565	400	400	95	55	70	400	100	100	346	692
400B	510	670	400	500	95	55	75	400	100	100	379	758
400C	510	770	400	600	95	55	75	400	100	100	406	812
500	620	685	500	500	105	60	80	500	100	100	470	940
600	720	805	600	600	115	60	90	600	100	100	591	1184

FG Type FG型

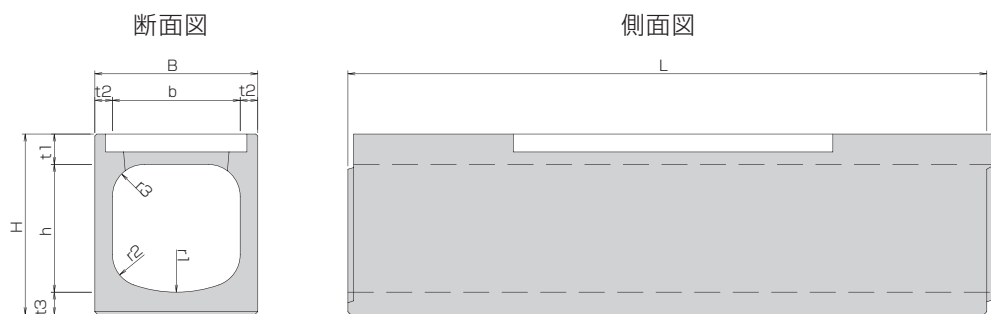

◆寸法表

単位: mm

名称	B	H	b	h	t1	t2	t3	r1	r2	r3	参考重量 (kg)
											L2000
250G	360	385	250	250	75	55	60	250	30	50	348
300AG	410	440	300	300	80	55	60	300	30	100	405
300BG	410	545	300	400	80	55	65	300	30	100	476
400AG	510	565	400	400	95	55	70	400	100	100	600
400BG	510	670	400	500	95	55	75	400	100	100	666
400CG	510	770	400	600	95	55	75	400	100	100	720
500G	620	685	500	500	105	60	80	500	100	100	812
600G	720	805	600	600	115	60	90	600	100	100	1013

S

Type

S型

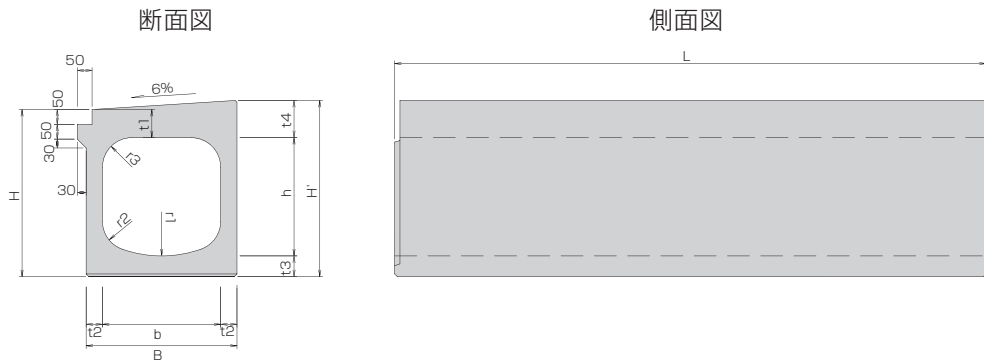

◆寸法表

単位: mm

名称	B	H	H'	b	h	t1	t2	t3	t4	r1	r2	r3	参考重量 (kg)	
													L1000	L2000
300A	410	430	455	300	300	70	55	60	95	300	30	100	247	494
300B	410	540	565	300	400	75	55	65	100	300	30	100	284	568
400A	510	565	596	400	400	95	55	70	126	400	100	100	367	734
400B	510	670	701	400	500	95	55	75	126	400	100	100	401	802
400C	510	770	801	400	600	95	55	75	126	400	100	100	428	856
500	620	685	722	500	500	105	60	90	142	500	100	100	502	1004

SG

Type

SG型

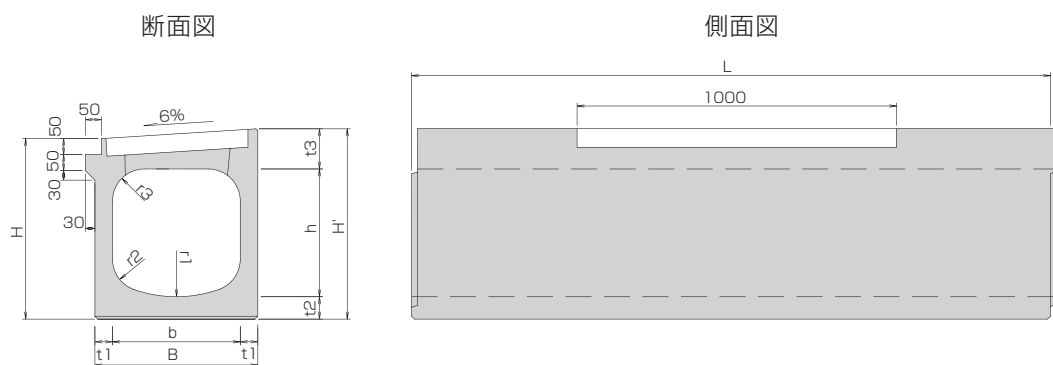

◆寸法表

単位: mm

名称	B	H	H'	b	h	t1	t2	t3	r1	r2	r3	参考重量 (kg)
												L2000
300AG	410	430	455	300	300	55	60	95	300	30	100	437
300BG	410	540	565	300	400	55	65	100	300	30	100	509
400AG	510	565	596	400	400	55	70	126	400	100	100	636
400BG	510	670	701	400	500	55	75	126	400	100	100	703
400CG	510	770	801	400	600	55	75	126	400	100	100	757
500	620	685	722	500	500	60	80	142	500	100	100	863

FM

Type

FM型

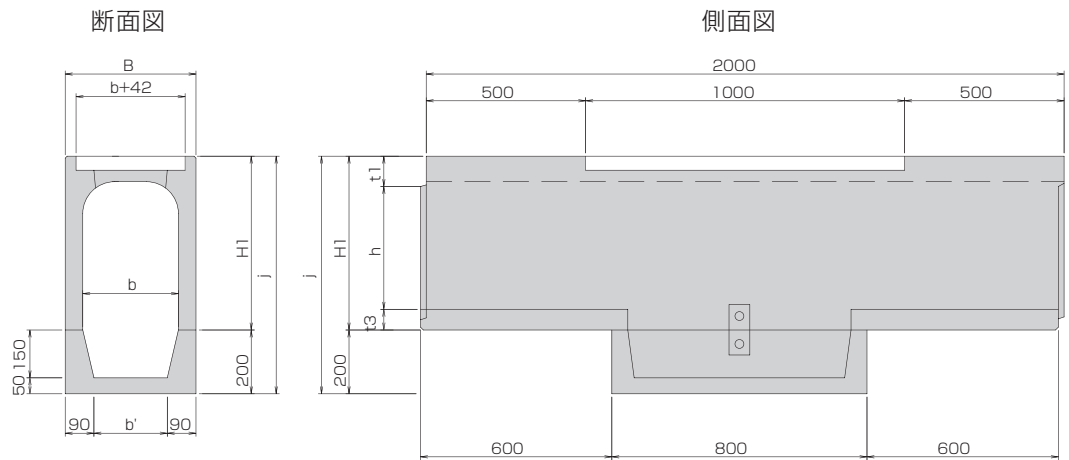

◆寸法表

単位: mm

名称	b	b'	h	B	H1	J	t	t1	t2	参考重量 (kg)
										L2000
300AM	300	230	300	410	440	640	38	80	60	465
300BM	300	230	400	410	545	745	38	80	65	533
400AM	400	330	400	510	565	765	50	95	70	656
400BM	400	330	500	510	670	870	50	95	75	719

SM

Type

SM型

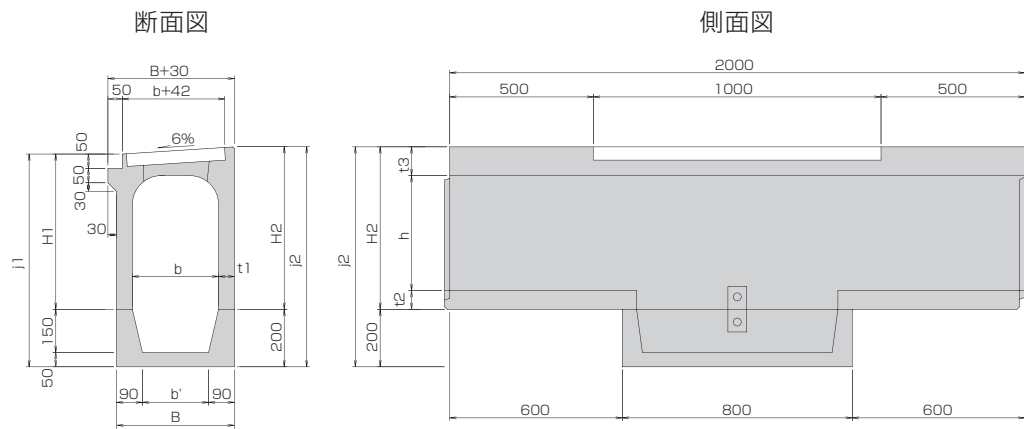

◆寸法表

単位: mm

名称	b	h	B	H1	H2	J1	J2	t1	t2	t3	r	b'	参考重量 (kg)
300AM	300	300	410	430	455	630	655	55	60	95	100	230	497
300BM	300	400	410	540	565	740	765	55	65	100	100	230	566
400AM	400	400	510	565	596	765	796	55	70	126	100	330	692
400BM	400	500	510	670	701	870	901	55	75	126	100	330	756

◆基礎標準敷設図

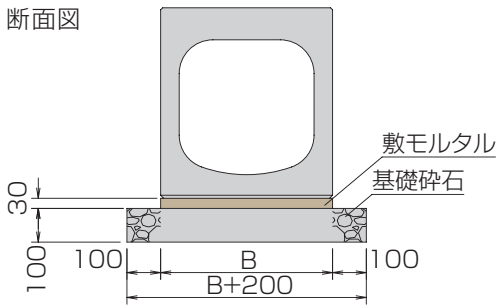

◆管渠型側溝歩掛表 (10m当)

規格 (L=2000)1本当り重量 (t)	世話役 (人)	特殊作業員 (人)	普通作業員 (人)	トラッククレーン (日)		諸雑費 (%)
				4.8~4.9t	10~11t	
0.35~0.55	0.20	0.20	0.40	0.20		1.00
0.55~0.85	0.30	0.30	0.60	0.30		
0.85~1.0	0.30	0.40	0.70	0.30		
1.0~2.0	0.30	0.50	1.00		0.30	
2.0~3.0	0.30	0.60	1.20		0.30	
3.0~4.0	0.30	1.00	1.40		0.30	
4.0~5.0	0.40	1.20	1.60		0.40	
5.0~6.0	0.50	1.40	1.80		0.50	

